

Содержание

1. Введение	3
1.1. Об этом руководстве	3
1.2. Травмоопасность	3
1.3. Перед тем, как начать	3
1.4. Дополнительные материалы	3
1.5. Обозначения	4
2. Основная информация	4
2.1. Габариты устройства	4
2.2. Серийный номер сигвея	4
2.2.1. Технические характеристики	5
2.3. Как работает сигвей	6
2.4. Составные части сигвея	7
2.5. Сборка сигвея	7
2.5.1. Распаковка	7
2.5.2. Сборка сигвея	8
2.6. Беспроводной ключ управления (SmartKey)	9
2.6.1. Кнопки и дисплей SmartKey	10
2.6.2. Функции SmartKey	11
2.7. Информационный дисплей и звуковая подсказка	13
2.7.1. Информационный дисплей	13
2.7.2. Звуковая подсказка	15
2.8. Рабочий режим	15
2.8.1. Введение	15
2.9. Передние и задние фары	16
2.10. Средства коммуникации и зарядка	17
2.10.1. Wi-Fi	17
2.10.2. GPRS и GPS	17
2.11. Порт зарядки USB	18
2.12. Приложения для смартфонов	18
3. Передвижение на сигвее	19
3.1. Рекомендации по передвижению	19
3.1.1. Меры безопасности	19
3.1.2. Подготовка	19
3.1.3. Включение сигвея	19
3.1.4. Посадка	20
3.1.5. Движение вперед и назад	21
3.1.6. Остановка	21
3.1.7. Повороты	21
3.1.8. Как сойти с сигвея	22
3.1.9. Охрана вашего сигвея	23
3.1.10. Выключение сигвея	23
3.2. Практика езды	23
3.3. Режим тренировки и скоростной режим	23
3.4. Режим помощи	24

3.5. Режим дистанционного управления	24
3.5.1. Дистанционное управление	24
3.5.2. Порядок действий	24
3.6. Режим самопроверки	25
3.7. Сигналы безопасности	26
3.7.1. Ограничитель скорости	26
3.7.2. Безопасное отключение	26
3.7.3. Предупреждение вибрацией рулевой стойки	27
3.8. Факторы внешней среды, влияющие на характеристики устройства	28
3.8.1. Дальность поездки	28
3.8.2. Езда в теплую погоду	28
3.8.3. Езда в холодную погоду	28
3.8.4. Подъем	28
3.8.5. Спуск	29
4. Эксплуатация аккумулятора	29
4.1. Сохранность аккумулятора	29
4.2. Характеристики аккумулятора	30
4.3. Зарядка сигвея	30
4.3.1. Процесс зарядки	31
4.3.2. Индикатор заряда аккумулятора	31
4.4. Замена аккумулятора	31
4.5. Транспортировка аккумулятора	32
5. Безопасная езда	32
5.1. Правила, которым вы должны следовать	32
5.2. Действия, которых необходимо избегать	33
5.3. Предупреждения об опасности	34
6. Эксплуатация и техническое обслуживание сигвея	35
6.1. Подъем сигвея	35
6.1.1. Подъем сигвея за рулевую стойку	35
6.1.2. Подъем сигвея за металлическую рукоятку	35
6.2. Чистка сигвея	35
6.3. Хранение сигвея	35
6.4. Техническое обслуживание сигвея	36
7. Выявление неисправностей сигвея	36
7.1. Общие проблемы и неисправности	36
7.2. Сигвей не включается	37
7.3. Сигвей не может перейти в режим балансировки	38
7.4. Сигвей трясется	38
7.5. Биение рулевой стойки или смещение ее центра	38
7.6. Сигвей не выключается	38
7.7. Приложение не видит сигвей	39
8. Контактная и правовая информация	39
8.1. Контактные данные	39
8.2. Соблюдайте все законы и правила	39
Правила гарантийного обслуживания	41
Гарантийный талон	44

1. Введение

1.1. Об этом руководстве.

Целью данного Руководства пользователя является помощь в настройке и использовании вашего персонального транспортного средства INMOTION SCV. Вам следует внимательно прочитать данное Руководство, ознакомиться с видеозаписями, рассказывающими о безопасности, и удостовериться, что вы соблюдаете правила техники безопасности при пользовании данным устройством.

Крайне важно, чтобы вы твердо придерживались всех правил техники безопасности, которые встречаются в данном руководстве.

Данное Руководство подходит для моделей серии INMOTION R1XX. Некоторые функции специфичны только для определенных моделей.

Если у вас возникли вопросы или необходима дополнительная информация, выходящая за рамки данного руководства, пожалуйста, свяжитесь с авторизованным дистрибьютором или продавцом INMOTION SCV в вашем регионе.



ВНИМАНИЕ!

Когда бы вы не ездили на INMOTION SCV, вы рискуете получить травмы при потере контроля, столкновениях и падениях. Для того, чтобы уменьшить риск получения травмы, вам необходимо ознакомиться и следовать всем инструкциям, описанным в данном руководстве, а также посмотреть видеозаписи, рассказывающие о безопасности.

1.2. Травмоопасность.

INMOTION SCV является самоуравновешивающимся транспортным средством с сенсорным управлением. Технология балансировки не в состоянии спасти вас от травм, если вы не будете соблюдать технику безопасности при езде на данном транспортном средстве.

1.3. Перед тем, как начать.

Перед тем как начать пользоваться INMOTION SCV, его необходимо собрать. Перед первой поездкой необходимо заряжать аккумулятор не менее 4-х часов. С информацией по сборке сигвея и зарядке аккумулятора можно ознакомиться в разделах 2.5 «Сборка сигвея» и 4.3 «Зарядка сигвея» данного руководства.

1.4. Дополнительные материалы.

Для вашего удобства компания INMOTION предоставляет электронную копию Руководства пользователя, видеозаписей, рассказывающих о безопасности, и вспомогательной документации. Вы можете загрузить эти файлы, а также «INMOTIONS SCV» приложение для смартфонов с сайта www.imscv.com.

1.5. Обозначения.

В данном руководстве используются следующие обозначения:

 ВНИМАНИЕ!	Предостерегает от действий, которые могут привести к травмам.
 ПРЕДУПРЕЖДЕНИЕ!	Предупреждает о действиях, которые могут привести к эксплуатационным проблемам и поломке.
 НА ЗАМЕТКУ!	Важные моменты, полезные подсказки, особые обстоятельства, другие возможные способы сделать что-либо.

2. Основная информация

2.1. Габариты устройства.

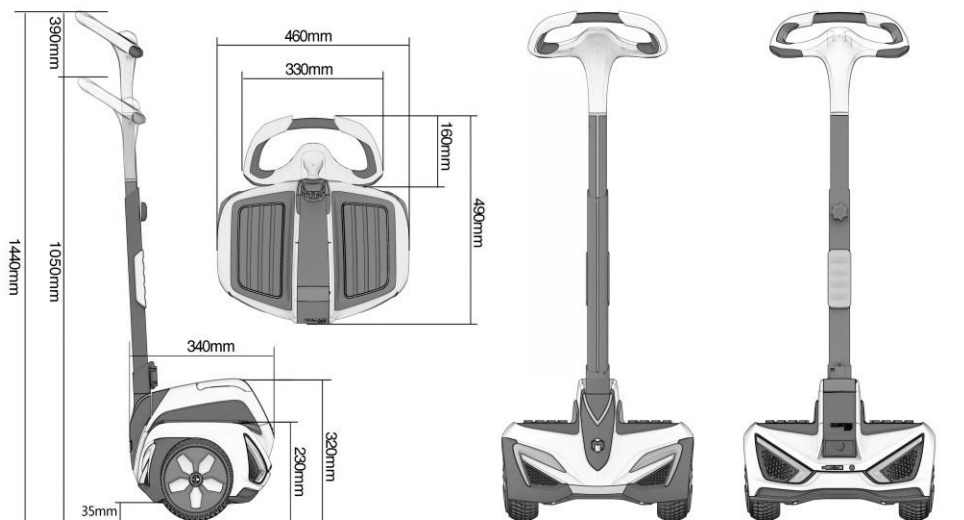

2.2. Серийный номер сигвея.

Серийный номер уникален для каждого сигвея. Пожалуйста, запишите его и сохраните в безопасном месте, к которому у вас есть доступ. Серийный номер представляет собой 16-значный номер, напечатанный рядом со штрих-кодом на вашем сигвее.

Серийный номер необходим для послепродажного обслуживания, гарантии, страховки и вопросов, связанных с пропажей устройства.

Где расположен серийный номер:

- На внешней стороне упаковочной коробки
- В гарантийном талоне
- Аккумулятор — серийный номер можно найти на поверхности слота аккумуляторной батареи, если вынуть ее оттуда.

2.2.1. Технические характеристики.

Параметр	Значение	Примечание
Модель	INMOTION R1EX	<p>① Максимальную скорость можно изменять с помощью приложения. На некоторое время возможно развить большую скорость, но в итоге она стабилизируется до установленного значения.</p> <p>② Дальность поездки была рассчитана при следующих условиях: 25 °C, 70 Кг нагрузки и ровная поверхность дороги. Величина дальности поездки варьируется в зависимости от условий поездки. Также она зависит от конкретной модели транспортного средства и аккумуляторной батареи.</p> <p>③ Вес устройства включает аккумуляторную батарею емкостью 4 А.ч. Различные модели имеют различный вес в зависимости от материалов сборки. R1EX весит приблизительно 16 Кг.</p> <p>④ Габариты измерены с полностью выткнутой рулевой стойкой.</p> <p>⑤ Аккумуляторная батарея емкостью 4 А.ч. входит в стандартную конфигурацию. Вы можете приобрести аккумуляторную батарею емкостью 6 А.ч. для увеличения продолжительности поездки, но это, в свою очередь, увеличит общий вес сигвея.</p> <p>⑥ Время зарядки зависит от температуры окружающего воздуха и емкости батареи.</p>
Максимальная скорость	15 Км/ч ①	
Дальность поездки	16~30 Км ②	
Максимальный угол подъема	15°	
Вес устройства	16 Кг ③	
Полезная нагрузка	25 ~ 100 Кг	
Радиус поворота	0 м	
Габариты (Ш*Д*В)	460*490*1440 мм ④	
Аккумуляторная батарея	72 В 4 А.ч. Литий-ионная (Li-ion) ⑤	
Источник питания	AC 110 ~ 240 V 50 ~ 60 Hz	
Время полной зарядки	Около 3.5 часов ⑥	
Тип шин	Бескамерные	
Диапазон допустимых рабочих температур	15 ~ 30 °C	

НА ЗАМЕТКУ!

За информацией о максимальной полезной нагрузке (водитель и груз) обратитесь к последующим разделам.

За дополнительной информацией о том, как увеличить дальность поездки, обратитесь к разделу 3.8 «Факторы внешней среды, влияющие на характеристики транспортного устройства»

2.3. Как работает сигвей.

Сигвей функционирует подобно человеческому телу. При ходьбе, наклонившись вперед, вы обязательно сделаете шаг вперед, чтобы не потерять равновесие. Аналогично, наклонившись назад, вы сделаете шаг назад. Сигвей будет вращает колеса в ту сторону, куда вы наклонитесь.

Сигвей использует технологию динамической стабилизации, а также гироскопические датчики и синхронный двигатель с постоянными магнитами (СДПМ) для поддержания равновесия и движения вперед/назад.

Когда вы наклоняете рулевую стойку влево, транспортное средство поворачивает влево. Когда вы наклоняете рулевую стойку вправо, транспортное средство поворачивает вправо. Чтобы заставить сигвей повернуть туда, куда вы хотите, наклоните рулевую стойку, держа руль на одной линии с вашим телом. Когда рулевая стойка находится в центральном положении, сигвей едет прямо.

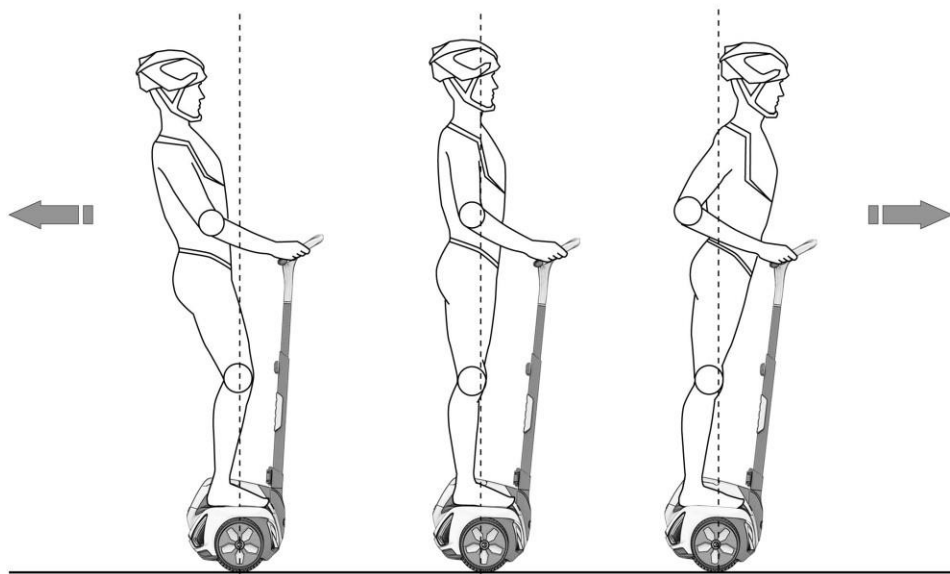

ВНИМАНИЕ!

Когда бы вы не ездили на INMOTION SCV, вы рискуете получить травмы при потере контроля, столкновениях и падениях. Для того, чтобы уменьшить риск получения травмы, вам необходимо ознакомиться и следовать всем инструкциям, описанным в данном руководстве, а также посмотреть видеозаписи, рассказывающие о безопасности.

2.4. Составные части сигвея.

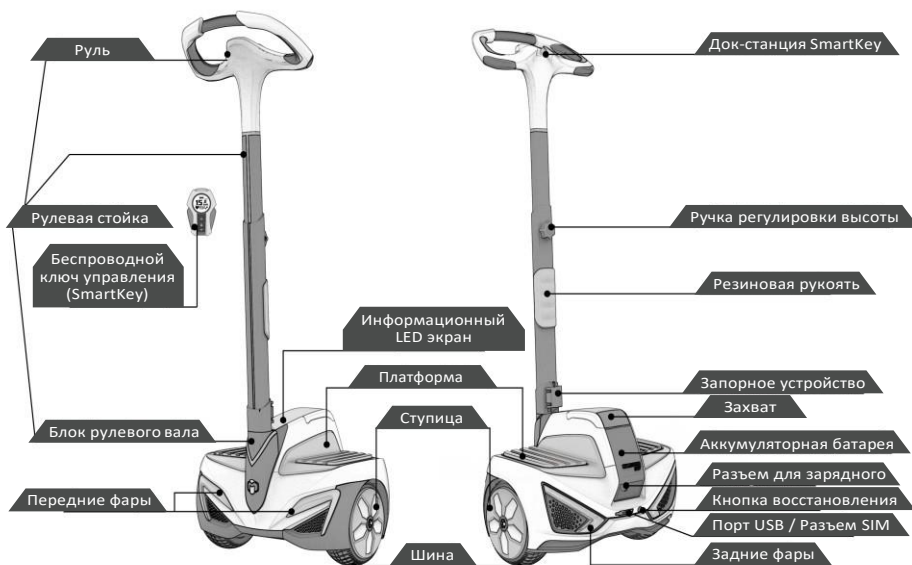

2.5. Сборка сигвея.

2.5.1. Распаковка.

Об отсутствующих или поврежденных деталях незамедлительно сообщайте продавцу.

Комплектация:

1. Остов.
2. Руль (в R1EX используются АБС-пластик, руль из углепластика может отсутствовать).
3. Рулевая стойка и болты.
4. Адаптер питания.
5. Монтажный инструмент и запасные болты.
6. Микро-USB кабель для SmartKey.
7. Руководство пользователя и гарантийный талон.
8. Аккумуляторная батарея емкостью 4 А.ч.

⚠ ВНИМАНИЕ!

Все детали должны быть одобрены компанией INMOTION и смонтированы правильно.

Никогда не становитесь на сигвей, не закрепив рулевую стойку.

Использование сигвея с плохо смонтированными деталями может привести к серьезным травмам из-за потери контроля, столкновений и падений.

Изменения, не одобренные компанией INMOTION, могут мешать работе сигвея и стать причиной серьезных травм.

2.5.2. Сборка сигвея.

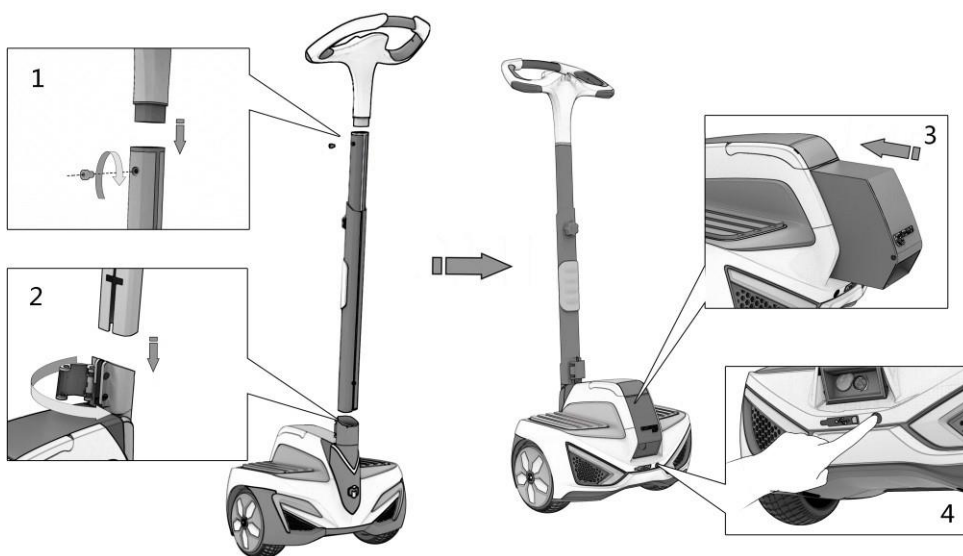

Сборка сигвея:

1. Вставьте руль в рулевую стойку (его узкую часть) и закрепите болтом, используя монтажный инструмент. Болты и монтажный инструмент можно найти в упаковочной коробке. Пожалуйста, обратите внимание на то, чтобы верхняя сторона руля оказалась сверху.
2. Откройте запорное устройство, вставьте рулевую стойку в блок рулевого вала, пока не почувствуете сопротивление, затем закройте замок. Пожалуйста, учтите, что, если рулевая стойка вставлена не до конца, запорное устройство не закроется. На этом сборка рулевой стойки закончена. При необходимости можно легко вынуть рулевую стойку, открыв запорное устройство.
3. Распакуйте аккумуляторную батарею, наклоните остов сигвея вперед, убедитесь, что он находится в устойчивом положении. Вставьте аккумуляторную батарею в предназначенный для нее разъем. Когда услышите щелчок, аккуратно попытайтесь вытянуть аккумуляторную батарею - если батарею не удастся вытянуть, оттянув защелку, она смонтирована правильно.
4. Нажмите кнопку восстановления, расположенную сзади транспортного средства, включите сигвей с помощью SmartKey.

НА ЗАМЕТКУ!

При необходимости руль и рулевую стойку всегда можно отсоединить, открыв запорное устройство. Особенно это может пригодиться, когда необходимо поместить сигвей в багажник автомобиля.

⚠ ВНИМАНИЕ!

Пожалуйста, убедитесь, что рулевая стойка смонтирована правильно. Чтобы это проверить, попробуйте потянуть за нее обеими руками. Если она болтается, затяните болт туже.

Если необходимо вынуть рулевую стойку, возьмитесь за нее одной рукой, откройте запорное устройство, встряхните и вытяните ее.

2.6. Беспроводной ключ управления (SmarKey).

Беспроводной ключ управления (SmarKey) – это специальное устройство с функцией дистанционного управления и информационным дисплеем, которое можно заряжать и обновлять. С его помощью производится управление сигвеем.

В центре SmartKey расположен дисплей, внизу – три кнопки. Радиус действия составляет от 5 до 10 метров (в зависимости от состояния окружающей среды и того, как им пользуются). Для того, чтобы включить SmartKey и начать управлять сигвеем с его помощью, нажмите 3-ю кнопку (кнопка выбора режима).

Внизу SmartKey имеется микро-USB порт. Используйте его для подключения SmartKey к вашему персональному компьютеру и просмотра информации о транспортном средстве или зарядке самого SmartKey. SmartKey также можно подзарядить, подключив его к USB порту вашего сигвея.



📌 НА ЗАМЕТКУ!

SmartKey маленький и переносной. Подсоедините его к вашему сигвею, чтобы просматривать информацию во время поездки.

Каждый SmartKey выпускается для работы непосредственно с вашим сигвеем. В случае утери SmartKey, пожалуйста, обратитесь к официальному дистрибьютору или продавцу для того, чтобы приобрести новый и получить инструкции по его привязке к вашему сигвею.

2.6.1. Кнопки и дисплей SmartKey.

Дисплей отображает информацию о рабочем состоянии сигвея, а также сведения о скорости, километраже и заряде батареи.



Функции кнопок SmartKey:



Кнопка включения/выключения: позволяет включать и выключать сигвей



Кнопка блокировки: позволяет блокировать/разблокировать сигвей



Кнопка переключения: Позволяет переключаться между режимами

Значение пиктограмм SmartKey:



Батарея: показывает заряд аккумуляторной батареи сигвея. Пять полос означают 100% заряд.



Переключение: показывает, что сигвей находится в переключенном режиме.



Отсоединение: показывает, что SmartKey отсоединен от сигвея.



Логотип INMOTION: появляется, когда включают и выключают SmartKey.



Километраж: показывает километраж сигвея с точностью до 0,1 км.



Спидометр: показывает скорость сигвея с точностью до 0,1 км/ч.

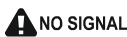

Нет сигнала: показывает, что нет сигнала SmartKey. Появляется, когда SmartKey не может определить сигвей.



Управляемый скоростной режим: показывает, что сигвей обнаружил водителя и находится в скоростном режиме.



Управляемый режим обучения: показывает, что сигвей обнаружил водителя и находится в режиме обучения.



Режим помощи: показывает, что сигвей находится в режиме помощи.



Режим дистанционного управления: показывает, что сигвей находится в режиме дистанционного управления.



USB: показывает, что сигвей подсоединен к порту USB.



Гаечный ключ: информирует о неисправности сигвея и необходимости в ремонте.



SmartKey подключен: показывает, что SmartKey нашел сигвей.



SmartKey отключен: показывает, что SmartKey не нашел сигвей или потерял с ним связь.



Низкий заряд батареи: показывает, что SmartKey необходимо подзарядить. Зарядка с помощью микро-USB кабеля занимает примерно 2 часа.



Скоростной режим: показывает, что сигвей находится в скоростном режиме.



Режим обучения: показывает, что сигвей находится в режиме обучения.



Выключен: показывает, что сигвей выключен.



Блокировка: показывает, что функция блокировки активирована.

2.6.2. Функции SmartKey.

Включите SmartKey, нажав кнопку С (Кнопка переключения). SmartKey автоматически определит ваш сигвей, если они находятся в радиусе действия друг друга.

У SmartKey имеются следующие функции:

- включение/выключение сигвея
- блокировка/разблокировка сигвея
- включение/выключение самого SmartKey
- поиск и соединение
- включение/выключение режима переключения
- подсветка дисплея.

Воспользоваться ими можно с помощью 3-х кнопок SmartKey. Для включения/выключения различных функций используются сочетания кнопок. Нажмите, нажмите и удерживайте в течение 2-х секунд либо нажмите кнопки одновременно для включения различных функций. Режим переключения разработан специально для упрощения управления, поэтому некоторые наименее важные функции были перенесены именно в этот режим. Одна и та же комбинация кнопок выключает различные функции в простом режиме и режиме переключения.

Функции кнопок SmartKey:

Не переключенный режим					
Кнопка	Состояние	Не соединен	Включен	Выключен	Режим ожидания
Нажмите кнопку включения/выключения (A)		Соединить	Выключить	Включить	Не доступно
Нажмите кнопку блокировки (B)		Не доступно	Блокировать/разблокировать сигвей	Блокировать/разблокировать сигвей	Не доступно
Нажмите кнопку переключения (C)		Не доступно	Переключение между режимом тренировки, скоростным режимом и режимом помощи; Переключайтесь между режимом тренировки и скоростным режимом во время поездки на сигвее	Переключение между режимом тренировки и скоростным (не будет выполнено пока вы не включите сигвей)	Не доступно
Нажмите и удерживайте в течение 2-х секунд кнопку блокировки (B)		Не доступно	Показывает расстояние, которое проехал сигвей	Переключение языка голосовых команд между китайским и английским	Не доступно
Нажмите и удерживайте в течение 2-х секунд кнопку переключения (C)		Не доступно	Активация режима переключения	Активация режима переключения	Не доступно
Нажмите и удерживайте в течение 2-х секунд одновременно кнопку включения/выключения и кнопку переключения (A/C)		Не доступно	Включение заднего света фар	Включение заднего света фар	Не доступно

Переключенный режим

Кнопка	Состояние	Не соединен	Включен	Выключен	Режим ожидания
Нажмите кнопку включения/выключения (А)	Не доступно	Не доступно	Проверка модели и серийного номера сигвея	Проверка модели и серийного номера сигвея	Не доступно
Нажмите кнопку блокировки (В)	Не доступно	Не доступно	Режим самопроверки	Проверка версии прошивки и информации о приложении	Не доступно
Нажмите кнопку переключения (С)	Не доступно	Не доступно	Включение/выключение переднего света фар	Включение/выключение переднего света фар	Не доступно
Нажмите и удерживайте в течение 2-х секунд кнопку блокировки (В)	Не доступно	Не доступно	Включение SmartKey	Выключение SmartKey	Не доступно
Нажмите и удерживайте в течение 2-х секунд кнопку переключения (С)	Не доступно	Не доступно	Деактивировать режим переключения	Деактивировать режим переключения	Не доступно
Нажмите и удерживайте в течение 2-х секунд одновременно кнопку включения/выключения и кнопку переключения (А/С)	Не доступно	Не доступно	Выключить сигвей	Выключить сигвей	Не доступно

Примечания:

Не доступно” означает, что для данной комбинации кнопок нет функции .

Если никто не едет на сигвее, он будет воспринимать команды только от SmartKey. После 30 секунд неактивности подсветка SmartKey гаснет.

SmartKey выключается по прошествии определенного времени при следующих условиях:

- а) Когда SmartKey не соединен с сигвеем: 1 минута.
- б) Когда SmartKey и сигвей соединены, но SmartKey не может передавать или получать информацию от сигвея, либо когда никто не едет на нем: 3 минуты.
- в) Когда SmartKey и сигвей соединены и могут обмениваться информацией друг с другом: 10 минут.

Если SmartKey включен, его можно выключить нажатием на кнопку переключения режима (С)

Издайте звуковой сигнал клаксоном, нажав на кнопку включения (А) при езде на сигвее.

2.7. Информационный дисплей и звуковая подсказка.

2.7.1. Информационный дисплей.

Информационный дисплей отображает текущее состояние сигвея:

(рисунок на следующей странице)

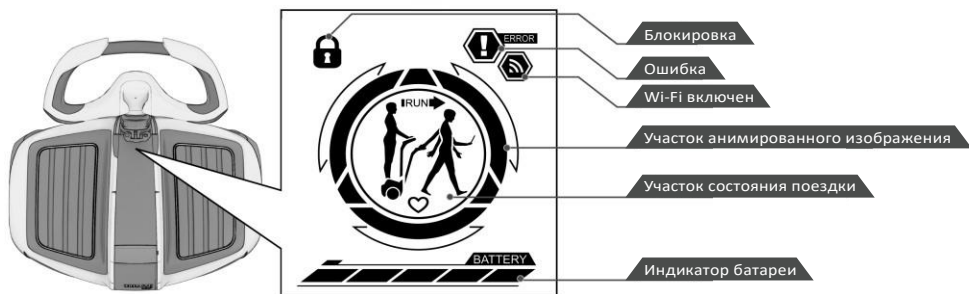

Пиктограммы и их описание:



Управляемый скоростной режим: показывает, что сигвей обнаружил водителя и находится в скоростном режиме.



Управляемый режим обучения: показывает, что сигвей обнаружил водителя и находится в режиме обучения.



Режим помощи: показывает, что сигвей находится в режиме помощи



Режим дистанционного управления: показывает, что сигвей находится в режиме дистанционного управления.



Ошибка: сигнализирует о поломке сигвея.



Режим блокировки: показывает, что сигвей заблокирован. Если пиктограмма не горит, блокировка выключена.



Сигнал Wi-Fi :

- а) Красный - невозможно подключиться к Wi-Fi.
- б) Синий – сигвей подключился к Wi-Fi.
- в) Если не горит - Wi-Fi в порядке, но не включен.



Батарея: заряд батареи (5 полосок):

- а) Более 3 полосок: Зеленый.
- б) От 2 до 3 полосок: Желтый.
- в) 0 или 1 полоска: Красный, начинает мигать, сигнализируя о низком заряде батареи.



Панель:

- а) Полоски 1,3 и 5 загораются синим, когда сигвей находится в спящем режиме.
- б) В режимах балансировки, помощи и дистанционного управления круг будет вращаться в следующей последовательности (6,1)→(2,3)→(4,5)→(6,1), чем быстрее вы едите, тем быстрее он вращается.
- в) Полоски 1,3 и 5 загораются синим, когда сигвея возникают какие-то неполадки.

2.7.2. Звуковая подсказка.

Встроенный в сигвей динамик будет издавать различные звуки, оповещая о различных состояниях транспортного средства. Звуковая подсказка включена по умолчанию. Используя приложение для смартфонов INMOTION, вы можете выключить ее либо изменить звуки. См. раздел 2.12 «Приложения для смартфонов» для более подробной информации.

2.8. Рабочий режим.

2.8.1. Введение.

Наиболее важные рабочие режимы:

Режим	Описание
Режим ожидания	По умолчанию сигвей находится в режиме ожидания. Большинство остальных режимов начинаются с него.
Режим балансировки	Означает, что сигвей обнаружил водителя и угол подножной платформы в среднем положении. Режимы тренировки и скоростной могут быть активированы из режима балансировки. См. раздел 3 для более подробной информации.
Автоматическая балансировка	Когда водитель ступает на сигвей, угол подножной платформы в среднем положении (от 2 до 15 градусов), система начнет регулировку подножной платформы. В этот момент сигвей может двигаться вперед/назад с целью самобалансировки. Слишком большой или малый угол приведет к возникновению предупреждения об ошибке.

Угол слишком большой	Когда водитель ступает на сигвей и угол подножной платформы слишком большой, сигвей начнет вибрировать, чтобы предупредить водителя о том, что нужно выровнять подножную платформу.
Режим самопроверки	В режиме самопроверки сигвей будет проверять и настраивать себя. См. раздел 3,6 для более подробной информации.
Ошибка	Если сигвей обнаруживает ошибку или системный сбой во время поездки при нормальных условиях, он автоматически снизит скорость или остановится. Если необходимо, колеса будут заблокированы. Если колеса заблокировались, свяжитесь с вашим региональным дилером для проведения гарантийного обслуживания.
Режим помощи	В режиме помощи сигвей будет генерировать некоторое количество энергии для вращения колес, с тем чтобы его было легко перемещать. В режим помощи можно войти из различных режимов. См. раздел 3.4 для более подробной информации.
Режим дистанционного управления	Режим дистанционного управления можно активировать с помощью приложения для смартфонов. Сигвей может получать и исполнять простые команды. См. раздел 3.5 для более подробной информации.
Спящий режим	В спящем режиме Wi-Fi и SmartKey могут быть активированы в любой момент. После нахождения в спящем режиме 18 часов сигвей выключится с целью экономия заряда батареи. Нажмите кнопку восстановления, чтобы снова включить сигвей.

2.9. Передние и задние фары.

Передние фары сигвея представляют собой пару синих диодных фонарей. Задние – пару красных диодных фонарей. Они загораются в различных режимах в зависимости от ваших действий.

В таблице представлены различные режимы передних и задних фар:

Действие	Описание
Включение	Передние и задние фары загорятся на 1 секунду.
Выключение	Передние и задние фары мигнут.
Переход в режим ожидания	Передние и задние фары будут загораться на 0,5 секунды в течение 3 секунд.
Ошибка	Передние и задние фары будут мигать с частотой 1 Гц.
Балансировка	Задние фары горят тусклым светом.
Снижение скорости	Задние фары загорятся на секунду, затем будут гореть тусклым светом.
Поворот	Задняя фара расположенная со стороны, совпадающей с направлением поворота, загорится. Передние фары будут мигать в направлении от краев к центру.



ВНИМАНИЕ!

Яркости света фар сигвея не достаточно, чтобы обеспечить достаточное освещение при движении в темное время суток. В таком случае, пожалуйста, двигайтесь медленно и осторожно, а также используйте внешний источник освещения.

Включайте/выключайте передние фары нажатием кнопки переключения режима (C) в режиме переключения. Также вы можете это делать с помощью приложения для смартфонов.

Датчики обнаружения водителя определяют присутствие либо отсутствие водителя пока сигвей находится во включенном состоянии. Датчики обнаружения водителя функционируют подобно весам. Они могут обнаружить водителя, если он ступил на подножную платформу обеими ногами или даже одной.

2.10. Средства коммуникации и зарядка.

Свяжите смартфон с сигвеем при помощи приложения INMOTION, (приложение не поставляется вместе с сигвеем).

2.10.1. Wi-Fi.

Сигвей общается с приложением посредством Wi-Fi и может работать как в ручном режиме, так и в режиме AP. В клиентском режиме сигвей будет работать просто как сетевая карта вашего компьютера или телефона. В режиме AP сигвей превращается в беспроводную точку AP и будет ожидать подключения смартфона.

Список Wi-Fi AP создастся и будет сохранен в системе – когда новый сигвей выходит с завода, он пуст.

После включения сигвей автоматически начинает искать ближайшие точки AP и пытается найти соответствие в своем списке. Если он его находит, сигвей подсоединится к данной точке AP, если нет – он переключится в режим AP и будет ожидать подключения других устройств. При первом запуске он сразу переключится в данный режим. Так как список пуст. SSID номер сигвея в режиме AP по умолчанию INMOTION-XXXXXXX, пароль **INMOTION123**. XXXXXXX представляет собой фиксированный серийный номер. SSID и пароль могут быть изменены с помощью приложения.

Wi-Fi выключится по прошествии 10 минут, если нет внешних устройств, подключенных к выключенному сигвею. Wi-Fi включится снова после включения самого сигвея.

2.10.2. GPRS и GPS.

GPRS и GPS навигация имеет значение только для тех моделей, в которых данный модуль присутствует.

После того как вы вставите SIM карту в разъем, расположенный в задней части, сигвей соединится с сервером. С целью конфиденциальности функции, GPRS и GPS выключены по умолчанию. При необходимости, вы можете активировать их через приложение, при этом сигвей передаст на сервер информацию о вашем местоположении и некоторые данные о поездке.

Функции GPRS и GPS позволяют:

- Получить информацию о положении сигвея через мобильное приложение.
- Получить список мест, где вы были, а также данные о скорости.
- Искать другие сигвеи INMOTION SCV, находящиеся возле вас.
- Установить территорию безопасности, в которой сигвею будет позволено ездить. Если сигвей покинет ее, он войдет в режим ошибки и заблокирует себя. Блокировка будет снята только если он снова попадет на обозначенную территорию либо функция блокировки территории будет снята вручную.

НА ЗАМЕТКУ!

Функции GPRS и GPS используют местную сеть GSM. Для того, чтобы воспользоваться ее возможностями, вставьте SIM карту в разъем для SIM карты, расположенный в задней части сигвея возле порта USB.

Функции GPRS и GPS могут быть не доступны на момент покупки сигвея. В таком случае они будут постепенно внедряться в сигвей или приложение.

Для покупателей из других стран: обратитесь к местному провайдеру мобильных услуг для приобретения SIM карты и подтверждения ее использования с сигвеем. Компания INMOTION и ее авторизованные дистрибьюторы не несут материальной ответственности за затраты, понесенные вами при оплате счетов за пользование услугами мобильной связи.

При использовании функций GPRS и GPS вам придется оплачивать трафик, поэтому свяжитесь с местным провайдером мобильных услуг.

2.11. Порт зарядки USB.

Порт зарядки USB расположен в задней части корпуса сигвея. Его можно использовать для зарядки мобильных устройств (телефонов, планшетов и т.д.) и SmartKey. Выходное напряжение порта 5 Вольт, сила тока 300 мА.

2.12. Приложения для смартфонов.

Загрузите приложение для смартфонов с нашего сайта, из Apple App Store для устройств с операционной системой iOS или из Google Play для устройств с операционной системой Android. (Приложение INMOTION может быть недоступно на момент покупки сигвея, в таком случае оно вскоре станет доступно для вашего региона).

С помощью приложения можно:

- Узнать о рабочем состоянии сигвея, а также информацию о скорости, километраже и заряде батареи.
- Управлять параметрами Wi-Fi, GPS, а также скоростными ограничениями.
- Просмотреть журнал событий.
- Провести обновление прошивки сигвея.
- Настроить голосовые подсказки сигвея.
- Получать и отправлять простые команды посредством дистанционного управления.
- Послать запрос в службу поддержки и получить незамедлительный ответ.

Некоторые функции доступны только в определенных моделях. Более подробную информацию вы найдете в документации приложения.

Некоторые функции могут быть недоступны в ранних версиях приложения.

3. Передвижение на сигвее.

3.1. Рекомендации по передвижению.

Сигвей является высокотехнологичным транспортным средством, управляемым с помощью сенсоров. Если вы попытаетесь начать езду, не ознакомившись с рекомендациями, вы можете повредить сигвей или получить серьезную травму. В этом разделе описано, как передвигаться на сигвее правильно. Здесь рассказывается о первой поездке и даются полезные подсказки для всех водителей.

3.1.1. Меры безопасности.

Нижеследующие правила научат вас ездить на сигвее. Важно, чтобы вы практиковались в езде в контролируемой и знакомой обстановке, пока вы не почувствуете полную уверенность. Перед поездкой убедитесь в том, что сигвей правильно собран и полностью заряжен. Проверяйте сигвей перед каждой поездкой. Не катайтесь, если какой-то детали не хватает либо она повреждена. Не одевайте свободную одежду и украшения, которые могут быть попасть в движущиеся части транспортного средства.

3.1.2. Подготовка.

Перед первой поездкой:

- а) Выберите подходящую площадку. Она может быть как в помещении, так и на улице. Она должна быть по меньшей мере 4 на 4 метра (12 на 12 футов). Ее поверхность должна быть ровной, гладкой, с хорошим сцеплением, там не должно быть препятствий и других транспортных средств, велосипедов, домашних животных, детей и т.п.
- б) Не выбирайте скользкое место.
- в) Возьмите в помощники кого-нибудь, кто имел дело с сигвеем и прочитал все инструкции и предупреждения из данного руководства.
- г) Наденьте шлем.
- д) Поместите сигвей в центр площадки.
- е) Отрегулируйте руль под ваш рост.

3.1.3. Включение сигвея.

- а) Включите сигвей, нажав кнопку включения/выключения (A), расположенную в верхней части SmartKey.
- б) Вы услышите голосовую подсказку сигвея, которая будет означать, что он находится в режиме тренировки (пожалуйста, перед первой поездкой убедитесь, что сигвей в режиме тренировки), на дисплее загорится пиктограмма, которая будет означать, что сигвей включен и находится в режиме ожидания.
- в) **Пока не становитесь на сигвей! Он включен, но не балансирует.**

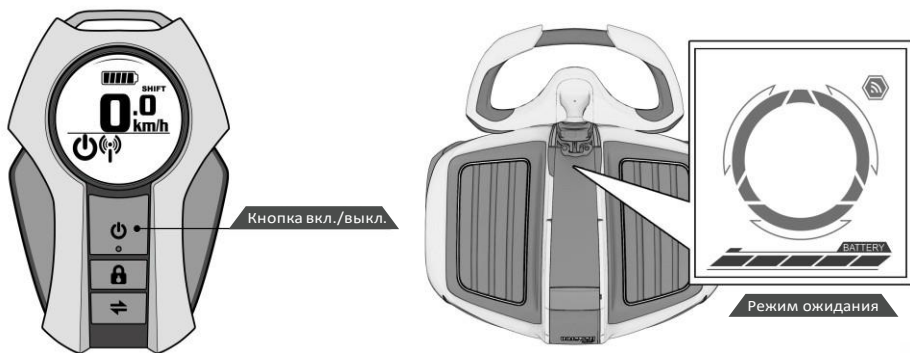

3.1.4. Посадка.

- а) Перед первой попыткой ступить на сигвей, попросите помощника стать перед сигвеем лицом к вам и подержать руль обеими руками. Ваш помощник должен быть готов держать руль крепко, чтобы не допустить его движения. Убедитесь, что подножная платформа ровная.
- б) Когда вы начнете становиться на сигвей, держите руль обеими руками, смотрите прямо, а не вниз.
- в) Поставьте одну ногу на подножную платформу.
- г) Медленно перенесите вес тела на ногу, находящуюся на подножной платформе.
- д) Когда услышите голосовую подсказку сигвея, поднимите вторую ногу и медленно поставьте на подножную платформу, не двигая руль. Оставайтесь спокойны. Посмотрите вперед. Некоторые люди непроизвольно раскачиваются взад-вперед, когда впервые ступают на сигвей. Помощник должен крепко держать руль.

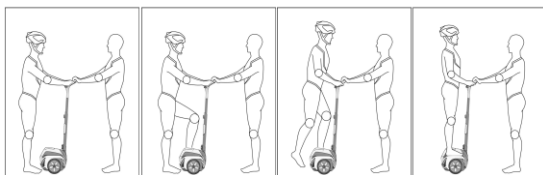

- е) Если вы стоите непрочно, поставьте одну ногу обратно на землю и сделайте перерыв перед тем как продолжить. Помощник должен продолжать крепко держать руль и сигвей во время того, как вы тренируетесь.



ВНИМАНИЕ!

После того, как вы встали на сигвей, пожалуйста, держите подножную платформу в горизонтальном положении. Не двигайтесь, пока не привыкните к ней.

3.1.5. Движение вперед и назад.

Сигвей двигается вперед и назад в зависимости от вашего положения. Для движения вперед и назад:

- а) Ваш помощник должен находиться рядом. Медленно наклонитесь вперед и вы заметите, как сигвей тоже подался вперед. Выпрямитесь и вы заметите, как он снизил скорость и остановился. Прodelайте это несколько раз.
- б) Избегайте резких качаний взад-вперед или резкого переноса вес тела, так как это может стать причиной падения.
- в) Оглянитесь, а затем медленно наклонитесь назад и вы заметите, как сигвей поехал в том же направлении. Выпрямитесь и вы заметите, как он снизил скорость и остановился. Прodelайте это несколько раз.



ВНИМАНИЕ!

Вам не следует ездить назад постоянно. Из-за отсутствия обзора заднего вида такая езда может привести к падению. Вместо этого поверните и едьте прямо. В присутствии помощника практикуйтесь в езде вперед-назад на коротких дистанциях. Следите за тем, чтобы под колеса ничего не попало и чтобы скорость не была слишком большой, так как это может стать причиной падения.

3.1.6. Остановка.

Остановите сигвей, перенося вес тела в направлении, обратном направлению движения. Для этого:

- а) Когда вы движетесь вперед, медленно сместите бедра назад (как будто вы собираетесь присесть) для того, чтобы остановить сигвей.
- б) Остановившись, примите вертикальное положение для того, чтобы сигвей стоял на месте. Если вы продолжите наклоняться назад, вы поедете назад.
- в) Попрактикуйтесь, найдя определенное место, медленно останавливаясь возле него, до полной остановки.
- г) Избегайте резких остановок и скользких поверхностей. Резкие остановки, особенно на скользких поверхностях, могут привести к тому, что шины сигвея потеряют сцепление, и вы упадете.



ВНИМАНИЕ!

Пожалуйста, избегайте резких остановок. Всегда останавливайтесь, медленно перенося вес тела в направлении противоположном направлению движения. Избегайте скользких поверхностей. Шины сигвея потеряют сцепление, и вы упадете.

3.1.7. Повороты.

Сигвей поворачивает в направлении наклона руля. Вы можете поворачивать, наклоняя руль влево или вправо.

- а) Сначала попробуйте развороты на месте. Для этого наклоните руль в том направлении, в котором вы хотите повернуть. Сигвей будет вращаться вокруг своей оси.
- б) После того как вы начнете чувствовать себя уверенно, двигаясь вперед-назад и

- разворачиваясь на месте, попробуйте медленно ехать вперед и поворачивать. Ваше тело должно быть наклонено в направлении движения, в соответствии с углом наклона рулевой стойки во время поворота.
- в) Так как резкие повороты могут быть опасны, всегда поворачивайте медленно и плавно.

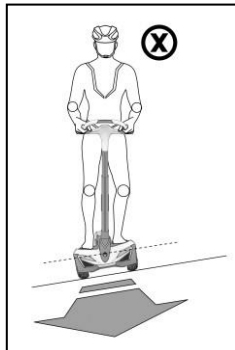
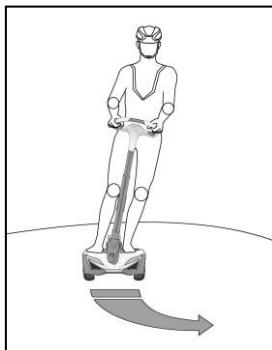
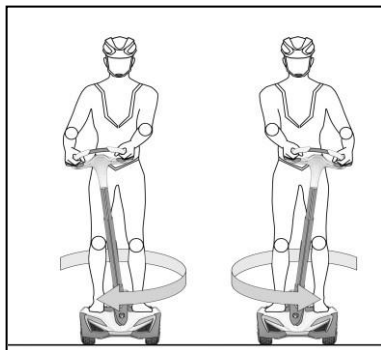

⚠ ВНИМАНИЕ!

Не ездите крест-накрест и не поворачивайте на склонах, так как это может вызвать потерю равновесия, что является опасным.

3.1.8. Как сойти с сигвея.

В первый раз, когда вы захотите сойти с сигвея, ваш помощник должен держать руль. Для этого:

- Оставайтесь неподвижными, держа тело и руль в вертикальном положении. Медленно сойдите с сигвея, нога за ногой.
- После того как вы сошли, продолжайте держать руль еще секунду. Теперь, после звукового сигнала, можете припарковать сигвей.

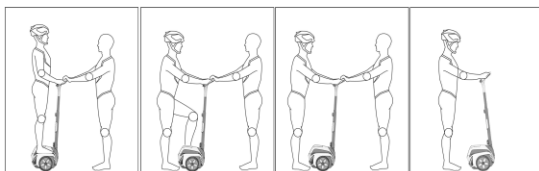

⚠ ВНИМАНИЕ!

Не тяните рулевую стойку назад, когда будете сходить. Это может заставить сигвей поехать назад. Не тяните рулевую стойку вперед, когда будете сходить, так как из-за этого сигвей поедет вперед, при условии что вы не стоите на земле полностью.

Практикуйтесь сходить с сигвея в первый раз только в присутствии помощника.

3.1.9. Охрана вашего сигвея.

У сигвея есть режим блокировки на случай, если вам необходимо оставить его без присмотра. Когда сигвей в режиме блокировки:

- а) Если кто-либо пытается двигать или трясти сигвей, он генерирует сигнал тревоги и дрожание рулевой стойки.
- б) Колеса заблокированы, чтобы осложнить перемещение сигвея.
- в) Система выйдет из режима блокировки и выключится после 4 часов с целью экономии энергии.
- г) Режим блокировки предполагает, что вы находитесь не очень далеко от сигвея и можете оперативно отреагировать на сигнал тревоги. Лучший способ предотвратить посягательства на сигвей – это держать его в закрытом помещении и хранить SmartKey отдельно.

3.1.10. Выключение сигвея.

- а) Выключите сигвей нажатием кнопки включения/выключения (A), расположенной на SmartKey.
- б) Экран SmartKey высветит соответствующую пиктограмму и отключится.

3.2. Практика езды.

Перед поездкой вне знакомой обстановки вам необходимо достаточно хорошо освоить сигвей. Чем больше вы практикуетесь, тем безопаснее будете чувствовать себя в различных ситуациях. Во время практики помните следующее:

- а) Используйте режим тренировки и катайтесь на территории, свободной от препятствий и вещей, отвлекающих внимание, пока не почувствуете себя уверенно на сигвее. Тренируйтесь, пока не научитесь свободно становиться на сигвей, ездить вперед и назад, поворачивать, останавливаться, сходить с сигвея.
- б) С практикой придет и умение ездить по узким дорогам. Убедитесь, что для проезда остается достаточно места.
- в) Пока не начнете ездить, учитывая предыдущий пункт, не пытайтесь кататься на улице.
- г) В новых местах ездите осторожно.
- д) Будьте внимательны при езде через дверные проемы.
- е) Следите за переходами дорожного покрытия, например, когда тротуар переходит в газон.

3.3. Режим тренировки и скоростной режим.

Режим тренировки используется водителями-новичками, когда они учатся управлять сигвеем. Скоростной режим предназначен для более опытных водителей.

В таблице показаны различия между этими режимами.

(Смотрите таблицу на следующей странице)

Категория	Режим тренировки	Скоростной режим
Общее	Медленнее, но более безопасен	Быстрее и проворнее
Ограничение скорости	≤5Км/ч	≤15Км/ч
Чувствительность	Низкая	Высокая
Повороты (ноги на сигвее)	Будет поворачивать, только когда обе ноги находятся на сигвее	Будет поворачивать, когда только одна нога или обе ноги находятся на сигвее
Повороты (ноги на земле)	Не будет поворачивать, когда одна нога находится на земле	Будет поворачивать, когда одна нога находится на земле
Выход из режима балансировки	Выходит из режима балансировки, когда одна нога находится на земле	Выходит из режима балансировки, когда обе ноги находятся на земле

3.4. Режим помощи.

В режиме помощи система обеспечит подачу энергии к колесам, чтобы водитель мог легко перетянуть сигвей, когда это понадобится. Она работает следующим образом:

- а) Режим помощи функционирует при любом угле поворота, поэтому сигвей можно с легкостью разворачивать.
- б) Сигвей переходит в скоростной режим, как только на подножную платформу станет нога.
- в) Режим помощи отключается, когда водитель наклоняет вперед/назад или трясет рулевой вал с большой частотой. После этого сигвей переходит в спящий режим.
- г) Сигвей выходит из режима помощи и переходит в режим сна после двух минут бездействия.

См. раздел 2.6 Беспроводной ключ управления (SmartKey) для более подробной информации о режиме помощи.

3.5. Режим дистанционного управления.

Сигвей действует, как робот, в режиме дистанционного управления. Он может ехать вперед, назад, поворачивать и останавливаться, получая команды от приложения INMOTION с функцией Auto Walk (автоматического перемещения).

3.5.1. Дистанционное управление.

Когда ваш сигвей и приложение соединены, сигвей автоматически начнет уравниваться, если был наклонен, находясь в ручном режиме. Теперь вы можете легко управлять сигвеем, нажимая соответствующие кнопки направления движения.

3.5.2. Порядок действий.

Сигвей может выполнять простые команды, которые вы установите в приложении. Эти команды описаны ниже.

Скорость, Разница скорости вперед/назад, Длительность и Звук являются четырьмя главными свойствами каждого действия.

- а) Если **Скорость**, установлена равной 0, а **разница скорости** является положительным числом, ваш сигвей повернет налево.
- б) Если **Скорость** является положительным числом, а **разница скорости** равна 0, ваш сигвей поедет прямо.
- в) Если **Скорость** является положительным числом, и **разница скорости** тоже является положительным числом, ваш сигвей повернет налево, двигаясь назад.
- г) Вы можете устанавливать **Длительность и Звуки** на выбор для каждого действия.

Сигвей может совершать огромное число поразительных движений, выполняя комбинации ваших команд. Для некоторых моделей определенные функции необходимо разблокировать.



ВНИМАНИЕ!

Избегайте использования дистанционного управления на скользких и влажных покрытиях. Это может привести к пробуксовке колес и травмам. Включайте режим дистанционного управления только на открытых территориях. Будьте осторожны, избегайте пешеходов и препятствий.

3.6. Режим самопроверки.

Режим самопроверки позволяет вам провести тщательную проверку сигвея и узнать, какие характеристики изменились после определенного периода эксплуатации.

В режиме самопроверки сигвей проведет тестирование и сохранит его результаты. См. раздел 2.7 Информационный дисплей и звуковая подсказка для подробной информации. В следующей таблице показаны показатели, которые тестируются в режиме самопроверки:

Показатель	Описание
Баланс рулевого механизма	Проведите калибровку баланса рулевого механизма, если вы обнаружили, что сигвей наклоняется в неправильном направлении, когда находится в равновесии.
Сенсор подножной платформы	Калибруйте сенсоры подножной платформы, чтобы увеличить их чувствительность.
Системное время	Настройте время для GPRS и GPS.



ПРЕДУПРЕЖДЕНИЕ!

Включайте режим самопроверки на открытых территориях. Паркуйте сигвей в метре дистанции от других объектов. Убедитесь, что руль находится в вертикальном положении. Не тяните за рулевую стойку и не держите руль. Не ставьте ничего на подножную платформу, в том числе и ноги. В противном случае, это может помешать самопроверке, вызвав повреждение сигвея.

3.7. Сигналы безопасности.

В сигвей встроены различные сигналы безопасности. Перед началом использования сигвея полезно с ними ознакомиться.

3.7.1. Ограничитель скорости.

Когда вы приближаетесь к порогу допустимой скорости для данной ситуации, сигвей отодвинет руль назад, чтобы вы снизили скорость. На следующем рисунке показано, как это происходит.

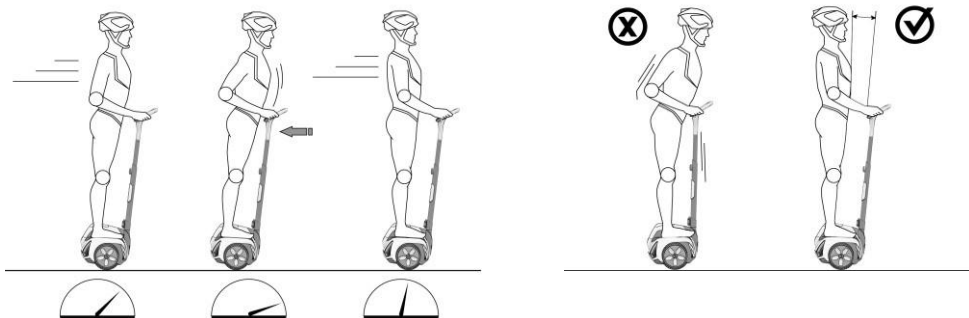

Когда сигвей отодвигает руль назад, перестаньте наклоняться вперед и притормозите. Всегда оставляйте зазор между собой и рулем для обеспечения безопасности и плавной езды. Когда вы притормозите, сигвей уравновесится в соответствии с движениями вашего тела.



ВНИМАНИЕ!

Продолжение ускорения и налегание на руль может вызвать потерю контроля и привести к травмам, столкновениям и падениям.

Усилие, с которым руль отодвигается назад, зависит от множества факторов, включая установленное значение ограничителя скорости, дорожное покрытие, нагрузку на сигвей и заряд батареи. Нижеприведенный список показывает условия, при которых сработает ограничитель скорости.

Ограничитель скорости сработает при условии:

- а) Непрерывный подъем.
- б) Повышенная температура двигателя.
- в) Езда по ухабистой дороге.
- г) Повешенная температура электрической цепи.
- д) Момент, когда сигвей включается.
- е) Температура батареи либо слишком низкая, либо слишком высокая.
- ж) Низкий заряд батареи.
- з) Непрерывный спуск.

3.7.2. Безопасное отключение.

Если сигвей обнаруживает серьезные неисправности или ограничения (например, выход за территорию допустимой езды), он осуществляет безопасное отключение.

Когда происходит безопасное отключение, сигвей автоматически снижает скорость, издает предупреждение дрожанием рулевого вала и звуковым сигналом.

С этого момента у вас есть примерно 14 секунд, чтобы остановиться и сойти с сигвея. По истечении этого времени сигвей незамедлительно отключится, когда скорость станет равна 0.

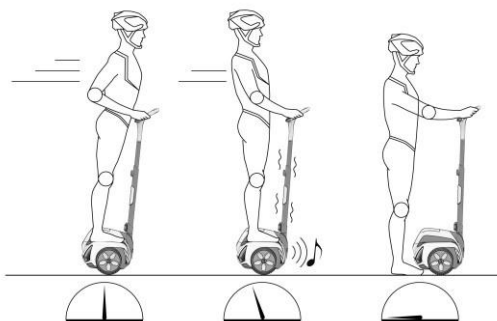

⚠ ВНИМАНИЕ!

Никогда не перезапускайте сигвей, после того как он показал, что батарея разряжена, или когда из-за этого произошло безопасное отключение. У сигвея может не хватить энергии, чтобы поддерживать равновесие, особенно в момент ускорения, который сам по себе требует больших энергозатрат.

Если вы перезапустите сигвей и продолжите езду на нем после безопасного отключения из-за разряженной батареи, вы рискуете упасть. Также вы рискуете повредить аккумуляторную батарею, что будет выражаться в уменьшении срока ее службы и емкости.

3.7.3. Предупреждение вибрацией рулевой стойки.

Одним из способов, которым сигвей предупреждает вас об опасности падения, является вибрация рулевой стойки и предупреждающий звуковой сигнал.

В следующей таблице перечислены подобные ситуации и рекомендуемые в таком случае действия:

Возможные причины	Рекомендуемое действие
Агрессивная езда, ускорение или резкая остановка	Езьте более плавно
Чрезмерное налегание на руль с целью разгона	Оставьте зазор между вашим телом и рулем
Езда по изрезанному рельефу местности или пологим склонам	Езьте по более ровным поверхностям
Слишком быстрая езда задним ходом	Остановитесь, развернитесь и продолжайте движение вперед
Сработала безопасная остановка	Остановитесь сами и сойдите с сигвея на 10 секунд
Вы тяните сигвей слишком быстро в режиме помощи	Тяните медленнее
Вы пытаетесь ступить на сигвей, чересчур наклоняя подножную платформу	Установите подножную платформу в горизонтальное положение

3.8. Факторы внешней среды, влияющие на характеристики транспортного устройства.

3.8.1. Дальность поездки.

Дальность поездки на одной зарядке в большой степени зависит от способа езды и факторов окружающей среды. В следующей таблице описаны такие факторы:

Факторы	Возможное влияние
Состояние дороги	Езда по ровным поверхностям увеличит дальность поездки на одной зарядке и, наоборот, езда по склонам уменьшит дальность поездки
Скорость и способ езды	Езда на сигвее при постоянной скорости увеличит дальность поездки на одной зарядке. Остановки, частые ускорения или замедления уменьшат дальность поездки.
Нагрузка	Езда на сигвее с легким грузом увеличит дальность поездки на одной зарядке
Температура	Езда на сигвее в холодную погоду уменьшит дальность поездки на одной зарядке. Сигвей показывает лучшие характеристики при езде в пределах рекомендуемого температурного диапазона.
Состояние батареи	Поддержание батареи в хорошем состоянии увеличит дальность поездки на одной зарядке. Использование старой или находящейся в плохом состоянии аккумуляторной батареи значительно уменьшит дальность поездки.
Направление ветра	Езда по ветру увеличит дальность поездки на одной зарядке

3.8.2. Езда в теплую погоду.

Температура комплектующих (двигателя, аккумуляторной батареи и т.д.) увеличивается при езде на сигвее теплую погоду. Это влияет на время эксплуатации сигвея. Если комплектующие перегреваются ($\geq 50^{\circ}\text{C}$) во время поездки, сигвей автоматически снизит скорость. Чем больше температура комплектующих, тем медленнее он будет ехать. Если комплектующие слишком перегреваются ($\geq 80^{\circ}\text{C}$) во время поездки, сигвей издаст сигнал тревоги. Вам следует незамедлительно остановиться и подождать, пока комплектующие остынут.

3.8.3. Езда в холодную погоду.

Слишком низкие температуры ухудшают смазку комплектующих и увеличивают трение. Также при низких температурах время работы и емкость аккумуляторной батареи значительно уменьшаются. Избегайте перегружать сигвей при низких температурах ($\leq -5^{\circ}\text{C}$), потому что это может вызвать потерю контроля и падение.

3.8.4. Подъем.

Когда сигвей поднимается в гору, внутренняя температура повышается, особенно во время непрерывного подъема. Даже несмотря на то, что система сама снизит скорость, мы все равно не рекомендуем длительный и непрерывный подъем в гору.

3.8.5. Спуск.

Сигвей будет экономить энергию во время спуска, а двигатель будет работать как электрогенератор и заряжать аккумулятор. Длительные спуски позволят вам ездить на длинные расстояния на одном заряде батареи.

Когда батарея заряжена полностью, ее дальнейшая зарядка может повредить ее, поэтому система автоматически снизит максимальную скорость с целью предотвращения подобной ситуации.

4. Эксплуатация аккумулятора

В этом разделе рассказывается о том, как заряжать и эксплуатировать аккумуляторную батарею.

4.1. Сохранность аккумулятора.

Чтобы обезопасить себя и окружающих, а также продлить срок службы батареи, следуйте инструкциям данного руководства.

ПРЕДУПРЕЖДЕНИЕ!

Не используйте аккумуляторную батарею, если обшивка имеет трещины или сколы, издает непривычный запах, слишком теплая или из нее сочится какое-то вещество.

Следуйте инструкциям по зарядке и хранению, в противном случае аккумуляторная батарея станет со временем разряжаться быстрее.

Время зарядки для сигвея приблизительно равняется 3.5 часам. Зарядка прекратится автоматически после того, как батарея зарядится полностью.

Аккумуляторная батарея может пройти около 500 циклов заряда/разряда.

После этого время ее жизни значительно уменьшится.

Первый раз аккумуляторную батарею необходимо заряжать не менее 4-х часов.

Батарея заряжается наиболее эффективно, когда температура окружающего воздуха находится в пределах $+10^{\circ}\text{C} \sim +30^{\circ}\text{C}$ ($50^{\circ} - 86^{\circ}\text{F}$).

После длительных периодов эксплуатации аккумуляторная батарея нагревается.

Езда в холодную погоду уменьшает срок службы батареи.

Соблюдайте местное, региональное и государственное законодательство, когда будете утилизировать или перевозить аккумуляторную батарею.

ВНИМАНИЕ!

Не прикасайтесь к любому веществу, которое может сочиться из батареи.

Для лучших показателей работы сигвея, заряжайте аккумуляторную батарею при температуре окружающей среды от $+10^{\circ}\text{C}$ до $+30^{\circ}\text{C}$ ($50^{\circ} - 86^{\circ}\text{F}$).

Держите аккумуляторную батарею подальше от детей и домашних животных. Воздействие напряжения батареи может привести к травме.

**ВНИМАНИЕ!**

Ячейки аккумуляторной батареи содержат токсичные вещества. Не пытайтесь открыть аккумуляторную батарею. Не вставляйте в аккумуляторную батарею никаких предметов и не пытайтесь узнать, что находится у нее внутри. Если вы вставите в какой-либо из слотов аккумуляторной батареи какой-нибудь предмет, вы можете получить электрический удар, травму, ожоги или вызвать ее воспламенение.

Заряжайте аккумуляторную батарею с помощью рекомендуемых зарядных устройств.

Используйте сетевую розетку и шнур, которые подходят для электрических сетей вашей страны.

Не включайте зарядное устройство, если его разъем, шнур или сетевая розетка влажные.

Не нагревайте аккумуляторную батарею и не бросайте ее в огонь. Не используйте аккумуляторную батарею при высоких температурах.

Храните аккумуляторную батарею в сухом прохладном месте.

Не вставляйте токопроводящие предметы в слот зарядки. Это может повредить электронные приборы сигвея.

Не пытайтесь открыть аккумуляторную батарею. Внутри нее нет частей, доступных для обслуживания.

4.2. Характеристики аккумулятора.

В таблице указаны характеристики аккумулятора.

Параметр	Значение	Примечание
Тип	Литий-ионная	①③④ Эти данные замерены для батареи с емкостью 4 А*ч. ② В данном случае имеется в виду напряжение литиевой батареи со средним уровнем заряда. ⑤ Батарею нельзя заряжать при температурах ниже 0 градусов.
Время зарядки	3.5 часа ①	
Напряжение	72 В ②	
Емкость	4 А*ч ③	
Вес	2.5 ± 0.1 Кг ④	
Габариты (Ш * Г * В)	225*147*82 мм	
Диапазон рабочих температур	-10 °С ~ 50 °С	
Диапазон температур зарядки	5 °С ~ 45 °С ⑤	
Диапазон температур хранения	-20 °С ~ 50 °С	

4.3. Зарядка сигвея.

Для улучшения характеристик работы аккумуляторной батареи сигвея, заряжайте ее полностью в течении 3.5 часов и подзаряжайте ее по крайней мере раз в 2 месяца.

Заряжайте аккумуляторную батарею при температуре окружающего воздуха, находящейся в пределах рекомендуемого диапазона.



ВНИМАНИЕ!

Ошибка при подзарядке батареи может привести к ее поломке. Если батарея слишком разряжена, это также может стать причиной серьезных неполадок. Пользуйтесь оригинальным зарядным устройством. Перед использованием аккумуляторной батареи прочитайте инструкцию и соблюдайте осторожность.

4.3.1. Процесс зарядки.

Для того, чтобы зарядить аккумуляторную батарею:

1. Откройте разъем для зарядки вашего сигвея. Убедитесь, что он сухой.

2. Вставьте один конец шнура питания в порт для зарядки сигвея, логотипом INMOTION вверх. Вставьте другой конец в сетевую розетку (100 В ~ 240 В; 50 Гц или 60 Гц).

3. Убедитесь, что индикатор зарядки горит красным, что означает то, что сигвей заряжается. Когда зарядка завершится (индикатор станет зеленым), отсоедините зарядное устройство от сети.

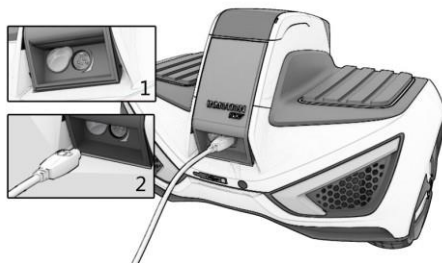

4.3.2. Индикатор заряда аккумулятора.

Информационный дисплей показывает текущий уровень заряда аккумуляторной батареи. Шкала заряда батареи мигает, показывая, что аккумуляторная батарея заряжается (к примеру, 4-е деление шкалы будет мигать, когда текущий заряд равен 3-м делениям).

4.4. Замена аккумулятора.

Аккумуляторная батарея сигвея может быть использована на протяжении около 500 циклов заряда/разряда, в зависимости от ее типа. После этого емкость батареи уменьшится до 80%. Замените аккумуляторную батарею для обеспечения лучших показателей работы сигвея. Запасные батареи можно приобрести у авторизованных продавцов компании INMOTION.

Аккумуляторная батарея спроектирована так, что ее можно легко заменять или заряжать отдельно.

Чтобы заменить аккумуляторную батарею:

1. Убедитесь, что сигвей выключен и отключен от электрической сети.

2. Наклоните корпус сигвея вперед. Крепко держа его одной рукой, вытяните аккумуляторную батарею из разъема другой рукой. Не тяните слишком сильно.

3. Храните аккумуляторную батарею в сухом месте вдали от детей. Даже после того как вы

вытащили батарею. Ее можно подзаряжать.

4. Вставьте аккумуляторную батарею в разъем, вы должны услышать характерный щелчок. Легко потяните, чтобы убедиться, что она надежно вошла в разъем. Если аккумуляторная батарея вошла надежно, нажмите кнопку восстановления, чтобы включить сигвей.

4.5. Транспортировка аккумулятора.

Во время транспортировки сигвея, следите за тем, чтобы аккумуляторная батарея не повредилась. Не подвергайте аккумуляторную батарею воздействию высоких температур или влаги, также не подвергайте ее чрезмерной вибрации во время транспортировки.



ВНИМАНИЕ!

Не используйте и не перевозите батарею, если ее корпус поврежден. По правилам доставки литий-ионные аккумуляторные батареи считаются опасными материалами. Соблюдайте местное, региональное и государственное законодательство, когда будете перевозить аккумуляторную батарею.

Способы транспортировки литий-ионных аккумуляторных батарей следующие:

	Суша	Вода	Воздух
Установленная аккумуляторная батарея	Разрешено	Разрешено	Требуется разрешение
Не установленная аккумуляторная батарея	Требуется разрешение		

5. Безопасная езда

Сигвей является не только интеллектуальным и удобным транспортным средством, но также служит и для развлечения. Катайтесь с осторожностью, чтобы насладиться всей прелестью сигвея.

Напоминание: даже если вы строго следуете инструкциям данного руководства пользователя, на дорогах общего или частного пользования вы рискуете пострадать из-за других участников дорожного движения. Будьте осторожны при езде по таким дорогам.

5.1. Правила, которым вы должны следовать.

- Внимательно прочитайте руководство пользователя и посмотрите видеоматериалы, рассказывающие о безопасности. Ознакомьтесь с информацией, изложенной в них, и следуйте инструкциям по безопасности.
- Ознакомьтесь и соблюдайте все местные законы и нормативы. Катайтесь на сигвее только в тех местах, где это разрешено.
- Не пользуйтесь сигвеем, если вы находитесь под воздействием алкоголя, запрещенных веществ или медикаментов.
- Надевайте шлем, налокотники и наколенники.
- Надевайте подходящую для езды одежду. Не носите украшения или высокие каблуки, чтобы предотвратить получение травм.

- Допустимая нагрузка на сигвей 25 – 100 кг. Не пытайтесь кататься на сигвее, если ваш вес превышает данный диапазон.
- Перед поездкой всегда проверяйте, заряжена ли батарея. Если нет, не ездите далее 5 км (3 мили).
- Перед поездкой убедитесь, что замок блокировки закрыт, рулевая стойка и руль надежно смонтированы, а болты плотно закручены.
- Перед поездкой убедитесь, что корпус сигвея цел и не тронут, а также, что во время поездки не слышно необычных звуков.
- Отрегулируйте рулевую стойку под ваш рост.
- Остерегайтесь объектов, находящихся на пути движения, и сохраняйте хороший обзор дороги.
- Если необходимо, носите очки или контактные линзы.
- Соблюдайте дистанцию в транспортном потоке.

5.2. Действия, которых необходимо избегать.

- Не катайтесь на сигвее по территории, запрещенной для этого местным законодательством или нормативными актами.
- Не катайтесь на сигвее по дорогам. В некоторых странах использование сигвеев на дорогах общего пользования и тротуарах запрещено. Ознакомьтесь с местным законодательством по данному вопросу.
- Не изменяйте комплектующие сигвея и не ездите на модифицированном сигвее. Модификация сигвея может ухудшить его показатели, а также привести к травмам.
- Не катайтесь на сигвее по неровным дорогам, на которых много палок, мусора и камней.
- Не катайтесь на сигвее в опасной дорожной обстановке, например, по дорогам с ухабами и трещинами, крутым склонам (более 15°), воде (с уровнем выше 3 см).
- Не катайтесь на сигвее по небезопасным местам, где горючие вещества, пар, жидкости или пыль могут вызвать возгорание или взрыв.
- Сигвеем не могут управлять одновременно 2 и более человек.
- Не катайтесь на сигвее по дорогам, пока не научитесь им управлять.
- Детям до 14 лет не следует кататься на сигвее в одиночку.
- Беременным женщинам, людям в состоянии алкогольного опьянения, кардиологическим больным, детям до 6 лет, нетрудоспособным и пожилым людям после 60 лет не следует кататься на сигвее.
- Не катайтесь на сигвее, отпустив обеими руками руль. Не налегайте телом на руль.
- Не убирайте ногу с подножной платформы во время поездки. Если водитель сходит с сигвея неправильно, колеса будут вращаться еще примерно 2 секунды, что является не неисправностью, а способом защиты сигвея от повреждения.
- Не пытайтесь заставить сигвей включиться после того, как он выключился автоматически, или когда села батарея. Это приведет к падению из-за потери равновесия.
- Не ездите задним ходом ни с большой, ни с малой скоростью на большие расстояния. Не поворачивайте при движении задним ходом. Не спускайтесь и не поднимайтесь по лестнице на сигвее. Не подпрыгивайте вместе с сигвеем.
- Не катайтесь крест-накрест по пологим склонам.

- Во время поездки не разговаривайте по мобильному телефону, не слушайте музыку, не принимайте пищу. Даже проверка заряда батареи на информационном дисплее может вас отвлечь.
- Не нарушайте остальные правила данного руководства пользователя. Обратите особое внимание на текст, помеченный как ВНИМАНИЕ и НА ЗАМЕТКУ.

5.3. Предупреждения об опасности.

- Перед тем как позволить другим стать за руль сигвея, убедитесь, что они ознакомились с данным руководством пользователя и просмотрели видеозаписи, рассказывающие о безопасности.
- Во время езды на сигвее в опасных условиях, пожалуйста, надевайте качественный шлем. Надевайте защитные наколенники и налокотники, а также защиту для спины и глаз.
- Всегда ездите на сигвее по хорошо освещенной местности. Двигайтесь медленнее, если освещения не достаточно. При необходимости установите на сигвей внешний источник освещения.
- Помните, что когда вы стоите на сигвее, ваш рост увеличивается на 23 см (9 дюймов). Будьте осторожны при проезде через дверные проемы, ветви и дорожные знаки.
- Наблюдайте за окружающей обстановкой. Снижайте скорость, когда проезжаете возле людей, особенно детей и уступайте им дорогу.
- Соблюдайте дистанцию, когда едите рядом или вслед за другим сигвеем.
- Контролируйте скорость и всегда будьте готовы остановить транспортное средство.
- Во время езды сохраняйте спокойствие, слегка согните колени и локти, смотрите вперед.
- Не ездите на сигвее задним ходом, если только вам не требуется объехать препятствие, находящееся впереди.
- Не тяните с чрезмерным усилием руль вперед или назад. Не изменяйте резко позицию туловища. Это может привести к падению и травмам.
- Всегда оставляйте зазор между телом и рулем. Не налегайте на руль, это может привести к падению.
- Когда аккумуляторная батарея сядет, пожалуйста, сойдите с сигвея и подзарядите ее.
- Не паркуйте сигвей в тех местах, где это может заблокировать движение.
- Не ставьте посторонних предметов на подножную платформу во время езды.
- Если вы попали в дорожно-транспортное происшествие, оставайтесь на месте и вызовите полицию.
- Если вам необходимо что-либо перевезти, используйте в качестве рюкзака специальную сумку INMOTION. Если она прикреплена к рулю, общий вес груза не должен превышать 5 кг (11 фунтов).
- Перед транспортировкой сигвея убедитесь, что он отключен. При необходимости воспользуйтесь вспомогательным оборудованием. Не поднимайте сигвей за колеса во избежание попадания пальцев между ними и рамой корпуса.
- Регулярно чистите сигвей и проводите его техническое обслуживание.

6. Эксплуатация и техническое обслуживание сигвея

6.1. Подъем сигвея.

Сигвей спроектирован так, что его можно легко поднимать. Поднимайте его за рулевую стойку или металлическую рукоятку.

6.1.1. Подъем сигвея за рулевую стойку.

Поднимайте сигвей, используя резиновую рукоятку на рулевой стойке.

6.1.2. Подъем сигвея за металлическую рукоятку.

Поднимайте сигвей, используя металлическую рукоятку, когда вам необходимо перенести сигвей на значительное расстояние или когда рулевая стойка демонтирована.

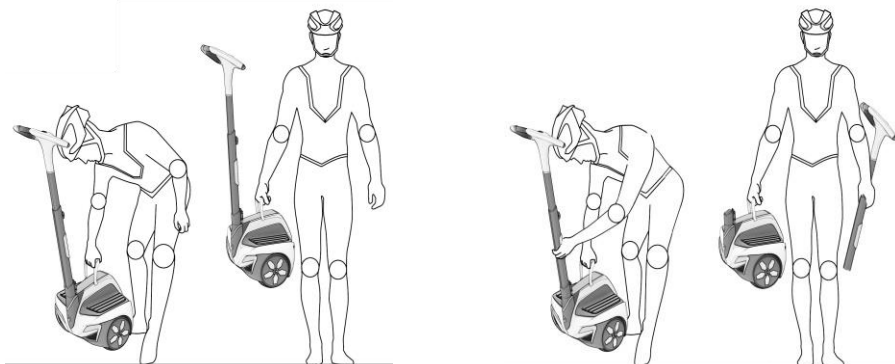

6.2. Чистка сигвея.

Чистите сигвей следующим образом:

- а) Убедитесь, что он отключен.
- б) Убедитесь, что разъем для зарядки закрыт.
- в) Аккуратно помойте сигвей с помощью мыла, воды и мягкой ткани.
- г) Не допускайте попадания воды в разъем для зарядки.

⚠ ВНИМАНИЕ!

Корпус сигвея имеет уровень защиты оболочки равный IP65 и потому хорошо защищен от грязи и пыли. Он не водонепроницаем, поэтому нельзя использовать брандспойт для его чистки.

Не используйте для чистки механическую щетку и шланг с высоким давлением подаваемой воды.

6.3. Хранение сигвея.

Храните сигвей в сухом помещении со средней температурой воздуха. Для улучшения характеристик аккумуляторной батареи полностью зарядите ее перед тем, как поставить сигвей на хранение. В течении этого времени подзаряжайте батарею раз в три месяца.

6.4. Техническое обслуживание сигвея.

- а) Периодически проверяйте состояние шин и колес, чтобы убедиться в том, что они не спустились. Если это произошло, проверьте ниппели и накачайте их. Проверьте поверхность шин, чтобы посмотреть, не износилась ли они. Если это произошло, пожалуйста, свяжитесь с нами, чтобы их заменить.
- б) Периодически проверяйте руль. Наклоните руль полностью влево и вправо. Если он разболтался, затяните болты крепления.
- в) Периодически проверяйте запорное устройство. Подтяните его, если разболталось.
- г) Проверьте корпус. Замените его, если он сломан. Пожалуйста, обратитесь в сервисный центр для замены деталей и дальнейшего обслуживания.



ВНИМАНИЕ!

Не пытайтесь открыть корпус, панель приборов или коробку передач. Эти комплектующие не имеют обслуживаемых составных частей. Открытие корпуса может стать причиной прекращения действия гарантии производителя и повредит работе сигвея.

7. Выявление неисправностей сигвея

Вы можете сами выявить некоторые неисправности сигвея перед тем как обратиться в сервисный центр. В этом разделе перечислены возможные проблемы и пути их устранения. Некоторые из них:

- а) Сигвей не включается.
- б) Сигвей не включает режим балансировки.
- в) Сигвей трясется.
- г) Рулевая стойка проскальзывает или не отцентрирована.
- д) Сигвей не выключается.
- е) Сигвей не может соединиться с вашим смартфоном.

Если у вас возникли проблемы с сигвеем, в первую очередь проверьте данные об ошибках в вашем мобильном приложении. См. раздел помощи по приложению INMOTION и найдите информацию, касающуюся вашей проблемы.

Если вы по-прежнему не можете решить проблему, свяжитесь с продавцом или сервисным центром.

7.1. Общие проблемы и неисправности.

В данной таблице описаны некоторые общие проблемы и неисправности, их возможные причины и способы устранения.

(Смотрите таблицу на следующей странице)

Код	Описание	Возможные причины	Рекомендуемые действия
27	Ошибка срока эксплуатации	Сигвей достиг предельного срока эксплуатации.	Перестаньте пользоваться сигвеем.
29	Ошибка Wi-Fi	Wi-Fi настроен неправильно или сигвей не может получить IP-адрес.	Перезагрузите Wi-Fi, перезапустите сигвей.
31	Ошибка контроллерной сети	Неисправность электрической цепи.	Свяжитесь с сервисным центром.
32	Ошибка датчика	Неисправность датчика.	Свяжитесь с сервисным центром.
33	Превышен угол	Угол наклона сигвея превышен из-за дорожных условий или по другим причинам. Это случается, когда сигвей находится в режиме балансировки.	Езьте на сигвее, следуя инструкциям. См. страницу 5 для того, чтобы узнать максимальный угол подъема.
34	Скорость превышена	После того, как сигвей вышел из режима балансировки, скорость была превышена.	Уменьшите скорость, перед тем как сойти.
35	Попытка двигать сигвей в режиме блокировки	Положение сигвея было изменено, пока он находился в режиме блокировки.	Используйте или перемещайте сигвей, предварительно разблокировав его.
46	Ошибка батареи	Вы пользуетесь не оригинальной аккумуляторной батареей INMOTION, либо произошло повреждение аккумуляторной батареи.	Используйте только оригинальную аккумуляторную батарею INMOTION. Если произошло повреждение аккумуляторной батареи, свяжитесь с сервисным центром.
47	Ошибка разряда батареи	Повреждение аккумуляторной батареи.	Свяжитесь с сервисным центром.
49	Низкое напряжение батареи	Напряжение батареи слишком низкое.	Перезарядите аккумуляторную батарею.
62 63	Отклонение температуры двигателя	Температура двигателя или окружающего воздуха слишком низкая или высокая.	Дайте сигвею постоять. Пользуйтесь им только в рекомендуемых погодных условиях. См. стр. 5 для информации о рекомендуемом температурном диапазоне.
66 67	Большая сила тока в электромоторе	Перегрузка.	Пользуйтесь сигвеем согласно инструкции и избегайте пологих и неровных поверхностей.

7.2. Сигвей не включается.

Рекомендуемые действия:

- а) Убедитесь, что аккумуляторная батарея заряжена.
- б) Убедитесь, что SmartKey заряжен.
- в) Убедитесь, что вы со SmartKey находитесь на расстоянии не более 5 м (15 футов) от сигвея.

- г) Убедитесь, что SmartKey и сигвей соединились.
- д) Проверьте SmartKey, чтобы убедиться, что сигвей не заблокирован.
- е) Если сигвей по-прежнему не включается, выньте и заново вставьте аккумуляторную батарею.

7.3. Сигвей не может перейти в режим балансировки.

Рекомендуемые действия:

- а) Убедитесь, что сигвей включен.
- б) Убедитесь, что рулевой вал находится в центральном положении, а подножная платформа в горизонтальном.
- в) Убедитесь, что на подножной платформе нет посторонних предметов.
- г) Постучите ногой по одной стороне подножной платформы, не становясь на нее, затем проделайте эти же действия с другой стороной.
- д) Если сигвей по-прежнему не может перейти в режим балансировки, проверьте, не горит ли пиктограмма ошибки на вашем SmartKey.
- е) Если сигвей по-прежнему не включается, выньте и заново вставьте аккумуляторную батарею.

7.4. Сигвей трясется.

Рекомендуемые действия:

- а) Проверьте соединение руля с рулевой стойкой. Если оно ослабло, подтяните.
- б) Проверьте соединение руля с запорным устройством. Если оно ослабло, подтяните.
- г) Проверьте соединение колес и шин. Если оно ослабло, подтяните.

7.5. Биение рулевой стойки или смещение ее центра.

Рекомендуемые действия:

- а) Встаньте на подножную платформу и стойте не двигаясь. Если сигвей сам поворачивает в какую-либо сторону, включите режим самопроверки.
- б) Проверьте шины и убедитесь, что они не изношены. Если они в хорошем состоянии, включите режим самопроверки.
- в) Воспользуйтесь приложением для смартфона, чтобы отрегулировать чувствительность руля.

7.6. Сигвей не выключается.

Рекомендуемые действия:

- а) Проверьте подножную платформу, чтобы убедиться, что на ней нет посторонних предметов.
- б) Если сигвей по-прежнему не выключается, переверните его (руль должен быть поднят под углом в 30 градусов). Колеса будут крутиться, но теперь вы сможете спокойно его выключить.
- в) Если сигвей по-прежнему не выключается, выньте и заново вставьте аккумуляторную батарею.
- г) Нажмите и удерживайте в течение 2 секунд кнопку Включения/Выключения на SmartKey для того, чтобы перезапустить сигвей.

7.7. Приложение не видит сигвей.

Рекомендуемые действия:

- а) Убедитесь, что сигвей не выключен. Если это так, включите его.
- б) Устройству Wi-Fi для запуска необходимо 1-2 минуты.
- в) Если сигвей настроен на использование динамического IP-адреса, пожалуйста, поймите, что для его получения необходимо 1-2 минуты. (Убедитесь, что вы подключены к DHCP-серверу, способному раздавать динамические IP-адреса)
- г) Если вы не заполнили список Wi-Fi AP, сигвей автоматически включит режим AP. Поищите ручную SSID сигвея в мобильном приложении, а затем подключайтесь.

8. Контактная и правовая информация

8.1. Контактная информация.

Адрес: г. Москва, ул. Ткацкая д.5, стр.16

Тел.: 8(495)22-77-033

Сайт: www.sunwheel.ru

Почта: info@sunwheel.ru

8.2. Соблюдайте все законы и правила.

Перед поездкой на сигвее по дорогам общего пользования, ознакомьтесь с местными законами и правовыми нормами.

Правила гарантийного обслуживания

Уважаемый Покупатель! Благодарим Вас за покупку сигвея INMOTION и надеемся, что он Вам понравится. Перед использованием просим Вас проверить комплектность сигвея в соответствии с инструкцией. В случае, если купленный Вами сигвей будет нуждаться в гарантийном ремонте, просим Вас обратиться в фирменный магазин, в котором Вы его приобрели, или в сервисный центр. Настоящие гарантийные обязательства не противоречат и составлены с учетом положений Закона Российской Федерации «О защите прав потребителей» №2-ФЗ (с изменениями и дополнениями от 17.12.1999 г. и 30.12.2001 г.).

Гарантийный срок исчисляется с момента продажи товара. При отсутствии в гарантийном талоне отметки торгующей организации или невозможности ее установления, гарантийный срок исчисляется с момента выпуска изделия производителем. В случае выхода товара из строя по вине предприятия-изготовителя при соблюдении правил эксплуатации, изложенных в инструкции по эксплуатации, владелец имеет право на бесплатный ремонт товара в течение гарантийного срока. Бесплатный ремонт товара проводится только в течение гарантийного срока, указанного в гарантийном талоне. Доставка и транспортировка товара до сервисного центра изготовителя для ремонта осуществляется за счет владельца.

Сигвей снимается с гарантийного обслуживания в случае:

- Наличия механических повреждений корпуса, аккумуляторной батареи;
- Несоответствия модели, серийного номера сигвея, указанных в гарантийном талоне;
- Утраты гарантийного талона или со следами исправления даты и серийного номера, указанных в талоне;
- Если сигвей имеет следы постороннего вмешательства, следы попадания воды в аккумуляторную батарею или была попытка ремонта сигвея в неуполномоченных сервисных центрах;
- Если обнаружены несанкционированные изменения конструкции или схемы изделия;
- Если сигвей вышел из строя вследствие неправильного использования и не соблюдения правил использования и зарядки.

Претензии по качеству работы изделия не принимаются при:

- Попадании внутрь изделия посторонних предметов, веществ, жидкостей, насекомых (муравьев, тараканов и т.д.);
- Обстоятельствах непреодолимой силы (водных стихий, ураганов, пожаров, землетрясений);
- Несоответствии государственным стандартам параметров питающих,

- телекоммуникационных, кабельных сетей и других подобных внешних факторов;
- Включении в одну розетку с мощным потребителем электроэнергии, вызывающим скачки напряжения (холодильники, обогреватели, пылесосы и т.д.) мощностью более 1000 Ватт.

Гарантия не распространяется на:

- Аккумуляторные батареи, выведенные из строя вследствие нарушения правил зарядки аккумуляторов, описанных в данном руководстве;
- Колеса и корпус также не подлежат гарантийному ремонту, так как могут быть серьезно повреждены только в случае неправильного и неаккуратного использования покупателем. В случае поломки колеса, корпуса устройства, аккумуляторной батареи, ремонт детали, пришедшей в негодность, осуществляется за счет клиента. Продавец снимает с себя ответственность за оперативность такого ремонта и сохраняет за собой право в отказе от ремонта.

Обслуживание аккумулятора:

- Технологическая особенность аккумулятора требует обязательной подзарядки (независимо от частоты использования сигвея) не реже чем 1 раз в 2 недели.
- Необходимо выполнение первичной полной зарядки аккумуляторов, ее время может составлять до 4 часов. До этой процедуры допускается только кратковременное включение и проверка работоспособности сигвея.
- При полной или практически полной разрядке аккумуляторов необходимо поставить сигвей на зарядку сразу после окончания использования.
- При длительном хранении (от 2 недель до года и более) рекомендуется заряжать сигвей 1 раз в 2 недели в течение всего периода хранения. Это гарантирует сохранность аккумулятора при длительном хранении.
- Использование сигвея при низких (ниже -5 градусов) температурах не допускается и может привести к выходу аккумулятора сигвея из строя.

Гарантийный талон

Наименование изделия: _____		Наименование, печать и подпись продавца
Серийный номер изделия:		
Серийный номер аккумулятора:		
Дата продажи:		
Срок гарантии (месяцев с момента продажи):	Изделие - 12 (двенадцать) Аккумулятор - 6 (шесть)	
Контакты компании: (для получения консультаций и направления в центр гарантийного обслуживания)	г. Москва, ул. Ткацкая д.5, стр.16 info@sunwheel.ru	
Товар получен, механических повреждений не имеет, к внешнему виду и комплектации товара претензий не имею, с гарантийными обязательствами и правилами эксплуатации ознакомлен и согласен:		
ФИО покупателя:		
Подпись покупателя:		

Внимательно ознакомьтесь с условиями гарантийного обслуживания изделия.
При нарушении правил эксплуатации изделия, гарантийное обслуживание может быть ограничено.